

ORGANIZADORES GRÁFICOS EN ESPAÑOL PARA CLASES BILINGÜES

ANÁLISIS DEL PERSONAJE

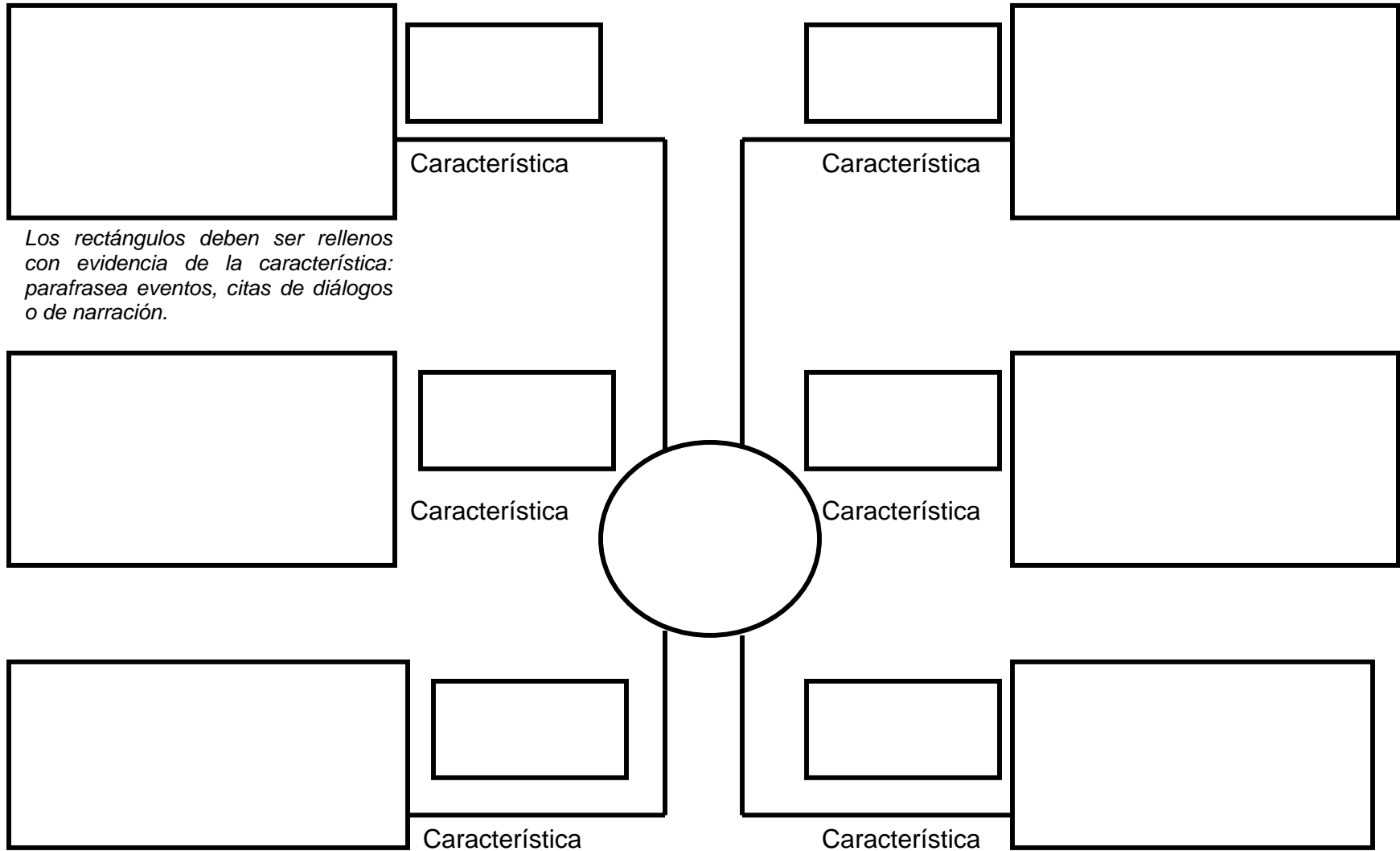

ANÁLISIS ESTRUCTURAL

PALABRA	ANÁLISIS ESTRUCTURAL			SIGNIFICADO
	PREFIJO	RAÍZ	SUFIJO	

ÁRBOL DE PREDICCIÓN

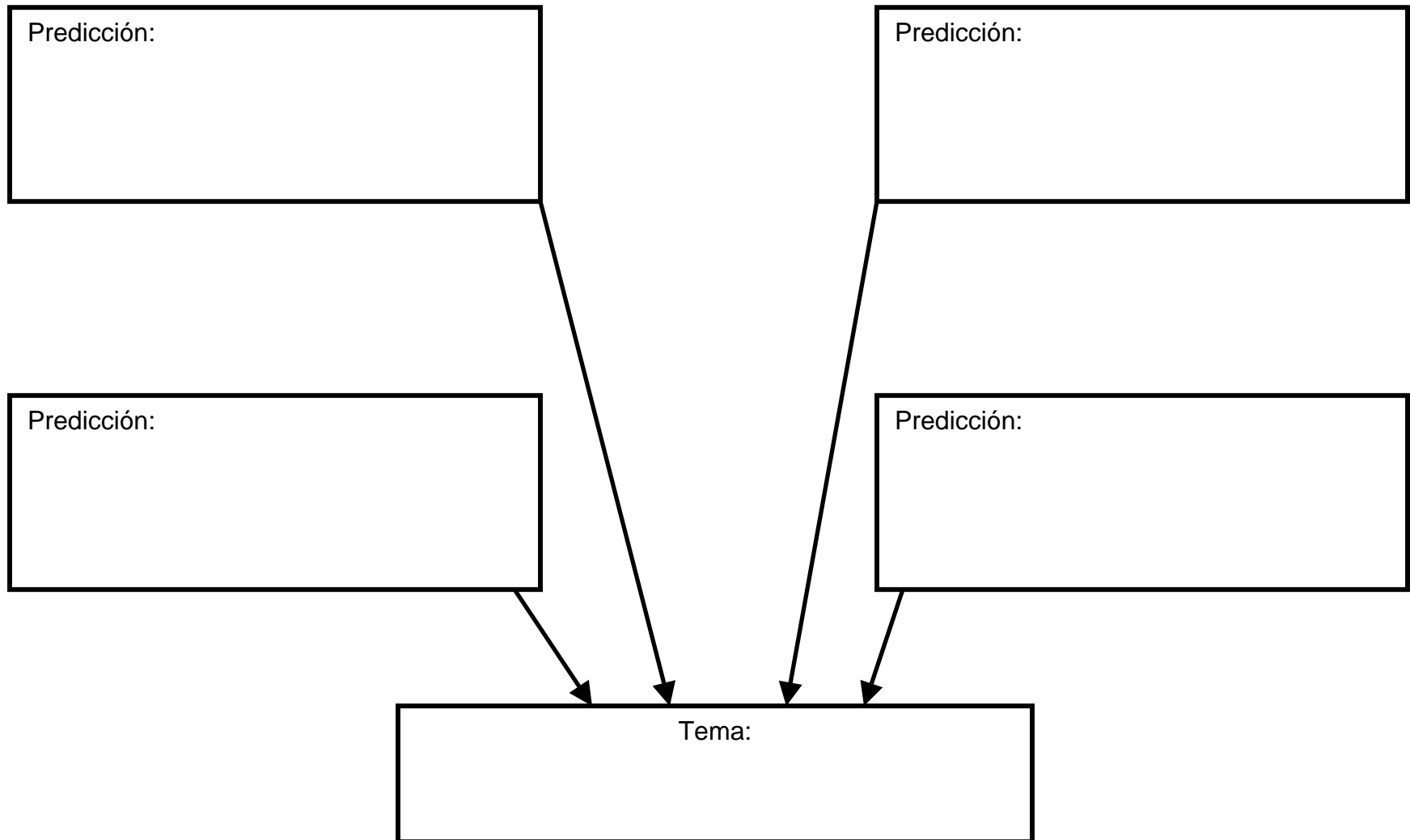

BOSQUEJO DE RAYOS DE SOL

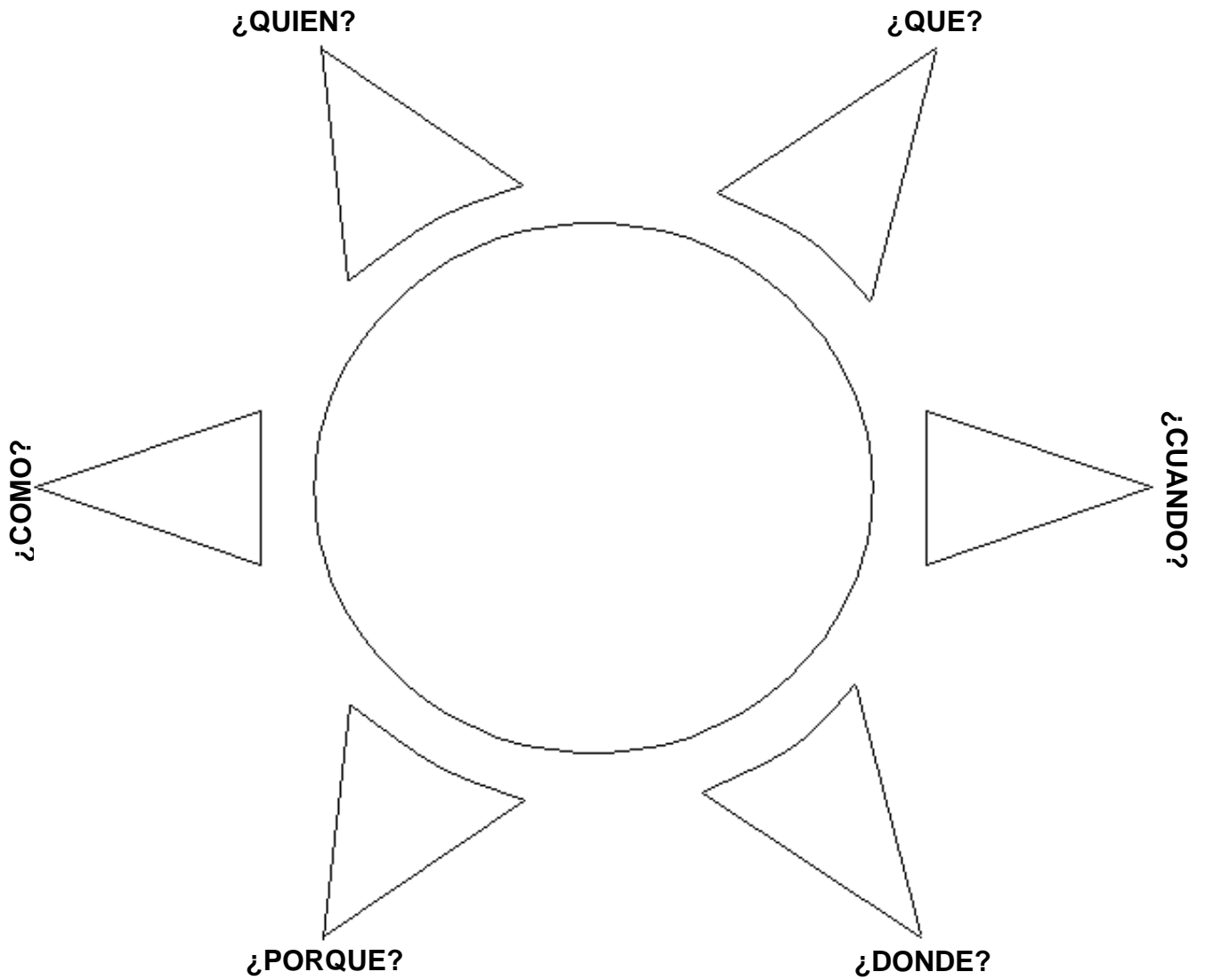

CARACTERÍSTICAS Y CALIDADES

Ejemplos*

Palabras que describen su carácter.

**Citas directas, inferencias con apoyo del texto, justificaciones, etc.*

CADENA DE CAUSA Y EFECTO

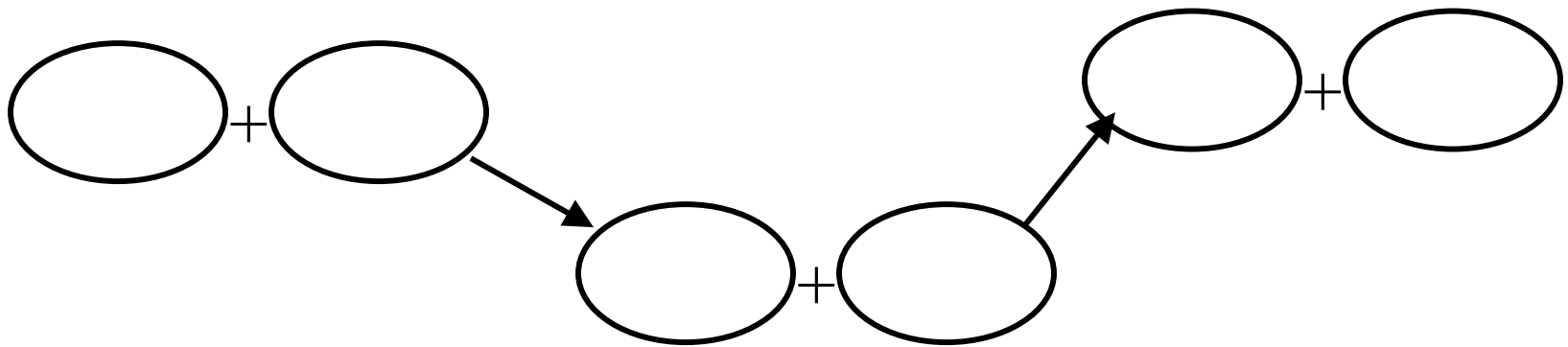

CAUSA Y EFECTO

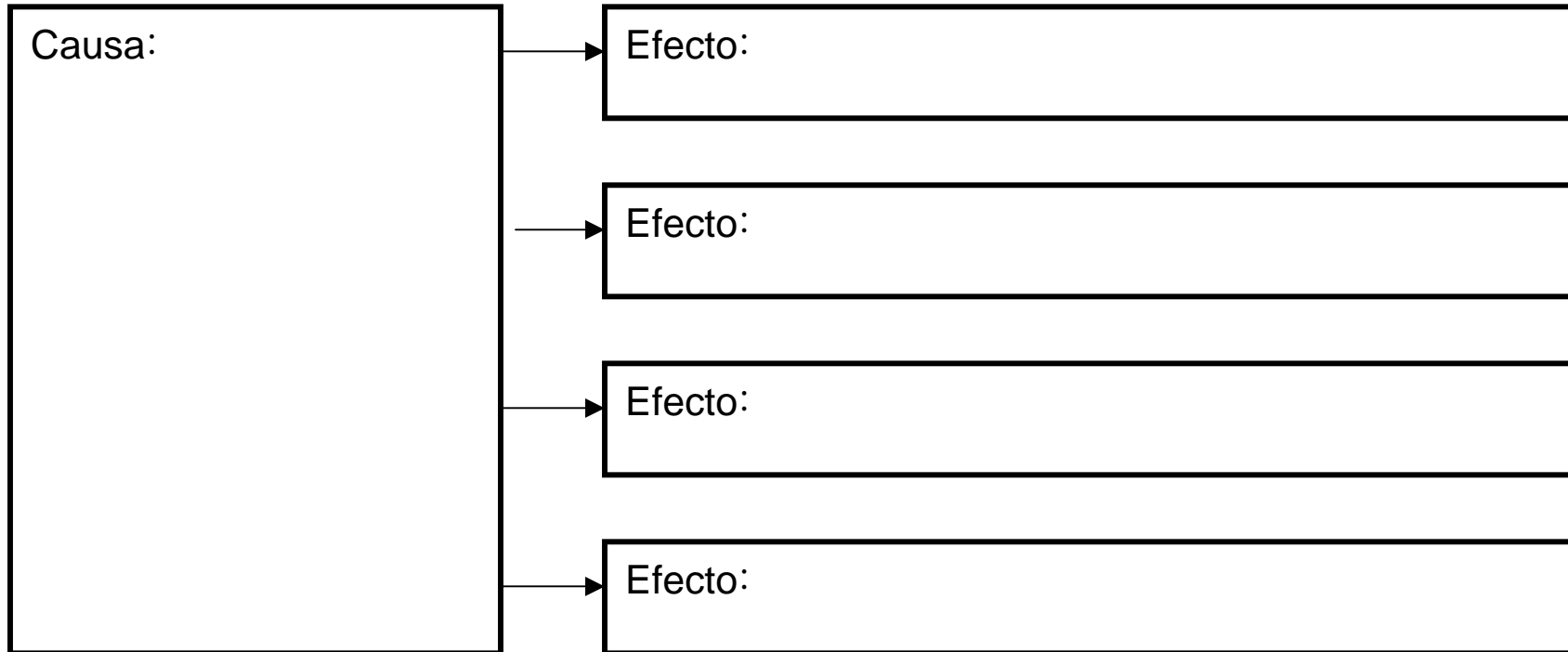

Diario de Personaje (Cuatro Cuadros)

<p><i>Gráficos, palabras, y frases describiendo las características físicas del personaje.</i></p>	<p><i>Gráficos, palabras, y frases describiendo lo que dice el personaje.</i></p>
<p><i>Gráficos, palabras, y frases describiendo lo que dicen sobre el personaje.</i></p>	<p><i>Gráficos, palabras, y frases describiendo las acciones del personaje.</i></p>

ESCALERA DE IMPORTANCIA

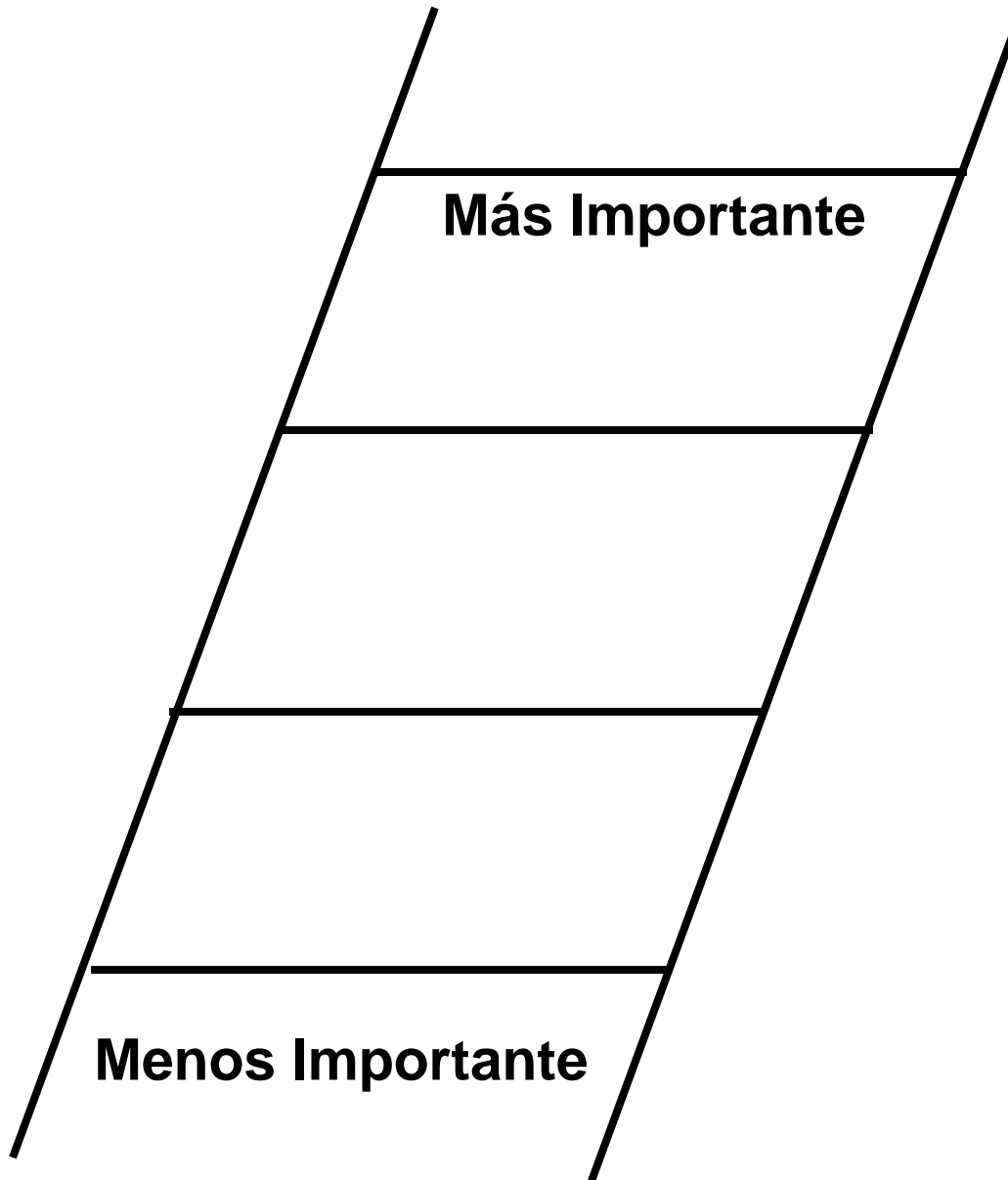

Escaleras del Cuento

Un nombre de un personaje del cuento:
1.

Dos palabras que describen al personaje:
2.

Tres palabras que describen el escenario:
3.

Cuatro palabras que describen el problema:
4.

Cinco palabras que describen el evento inicial:
5.

Seis palabras que describen el evento secundario:
6.

Siete palabras que describen el evento tercero:
7.

Ocho palabras que explican la resolución del problema:
8.

Nueve palabras que dan una opinión sobre el personaje principal:
9.

IDEA PRINCIPAL Y DETALLES COMPLEMENTARIOS

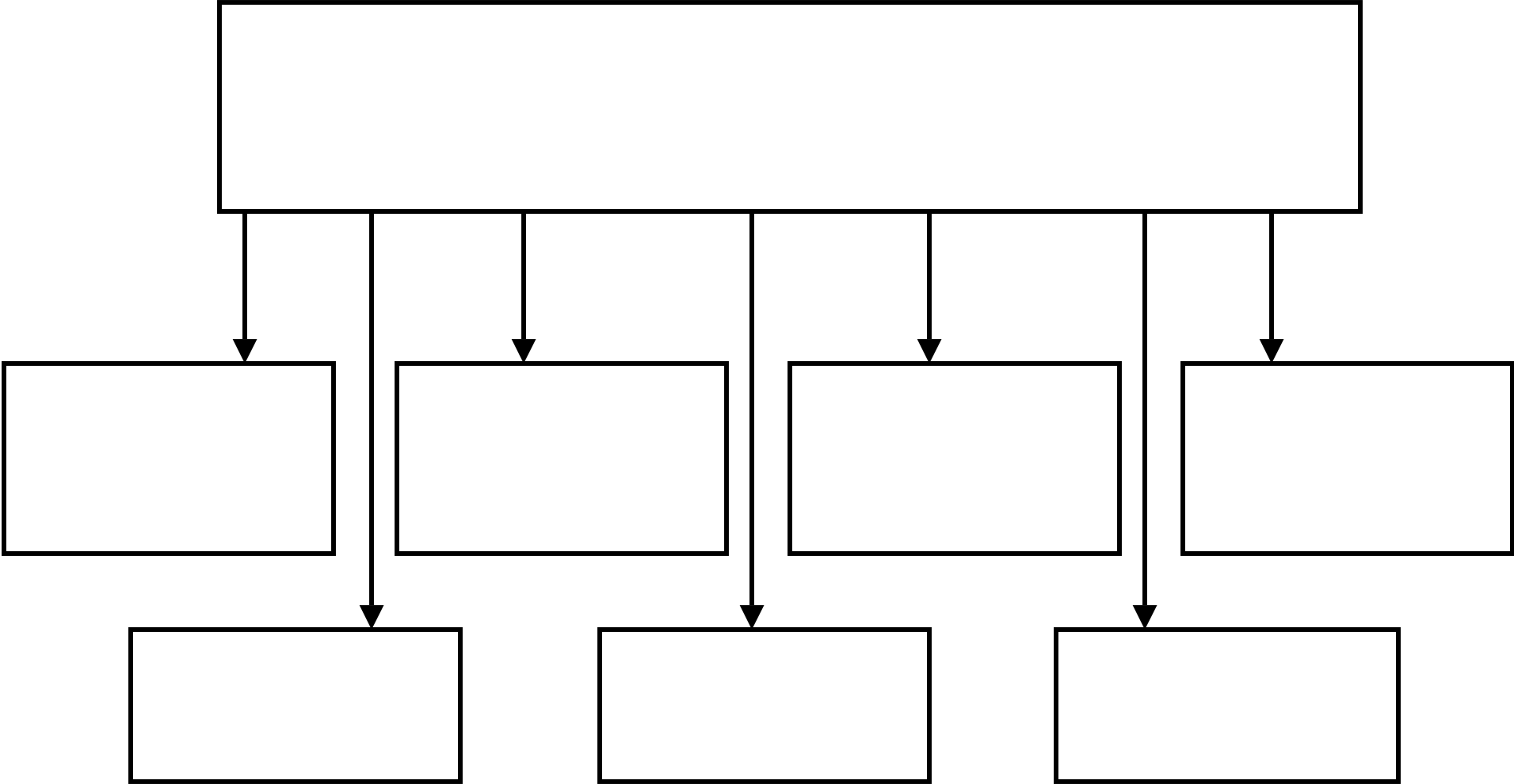

LÍNEA CRONOLÓGICA ILUSTRADA

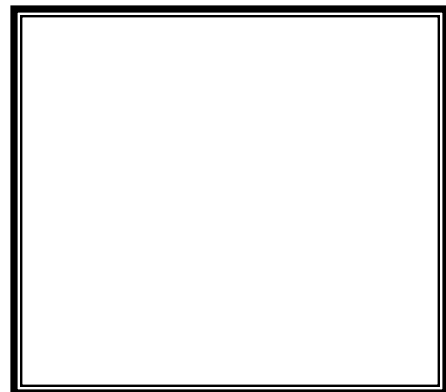
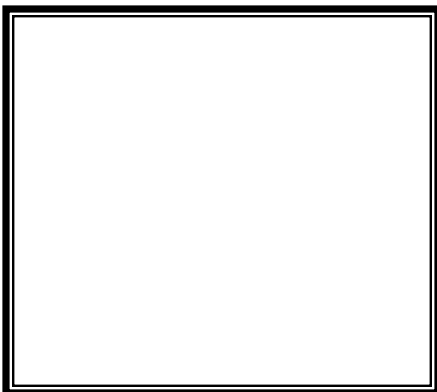
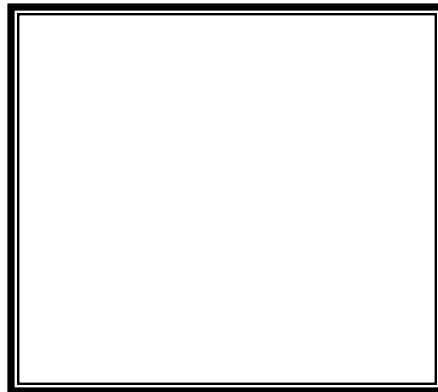
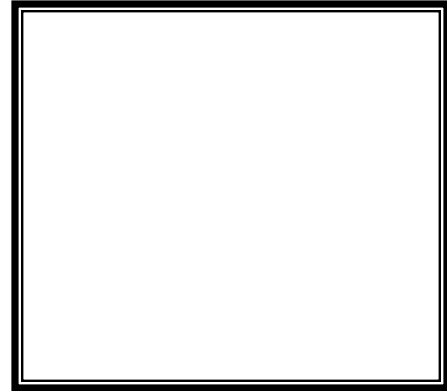
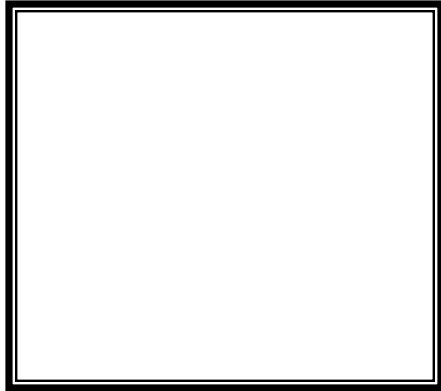

LÍNEA CRONOLÓGICA



LISTA PERSONAL DE PALABRAS

Palabra nueva	Pienso que significa	Claves del texto	Definición de un diccionario o glosario

MAPA DE LA IDEA PRINCIPAL

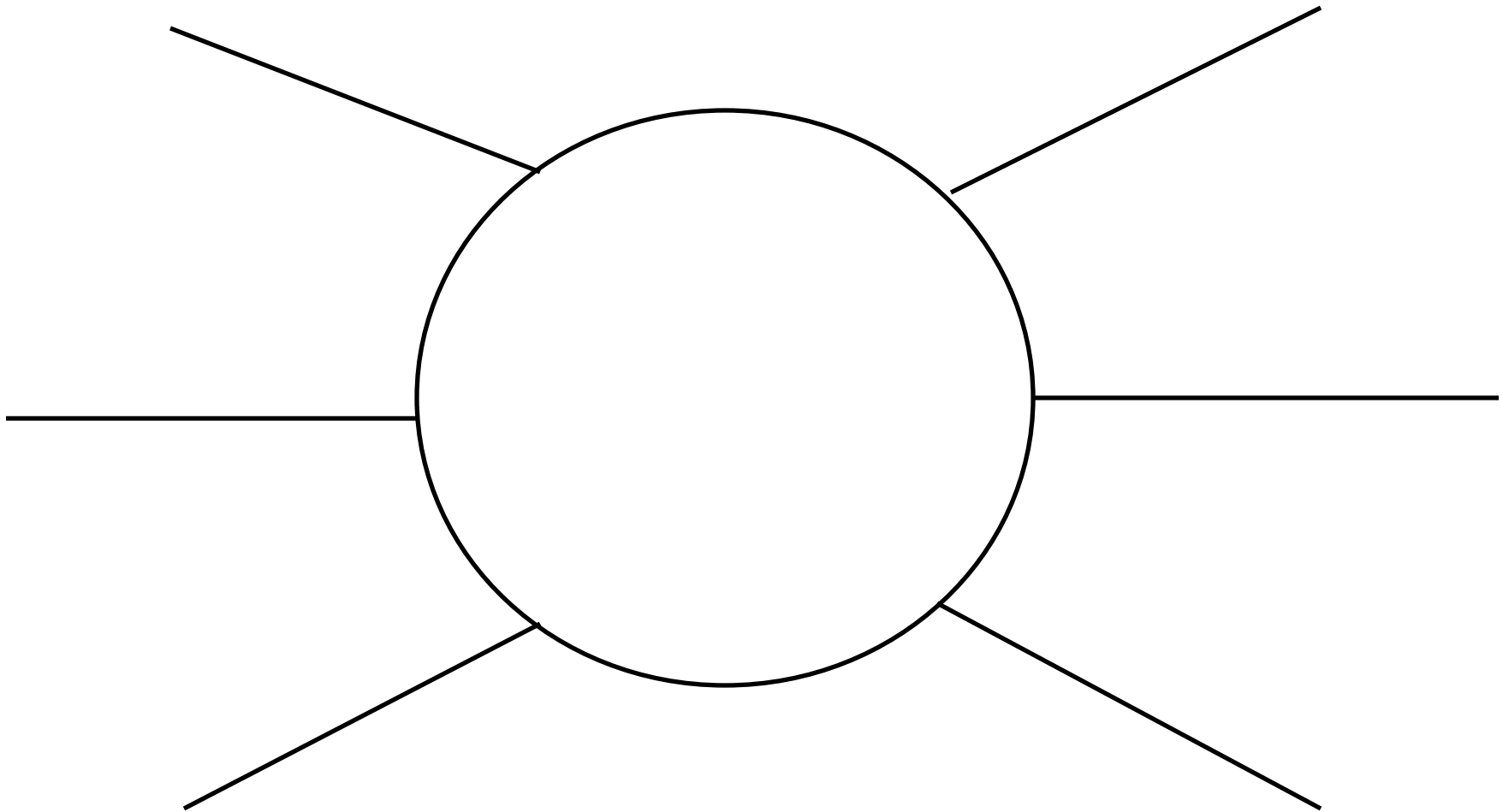

MAPA DE PALABRAS PARA _____

MI DEFINICIÓN

DEFINICIÓN DE UN DICCIONARIO

EJEMPLOS

SÍMBOLO O GRAFICO

**OTRAS
PALABRAS
RELACIONADAS**

EXPLICACIÓN DE SÍMBOLO O GRAFICO

MAPA DEL PERSONAJE

Título de la selección _____

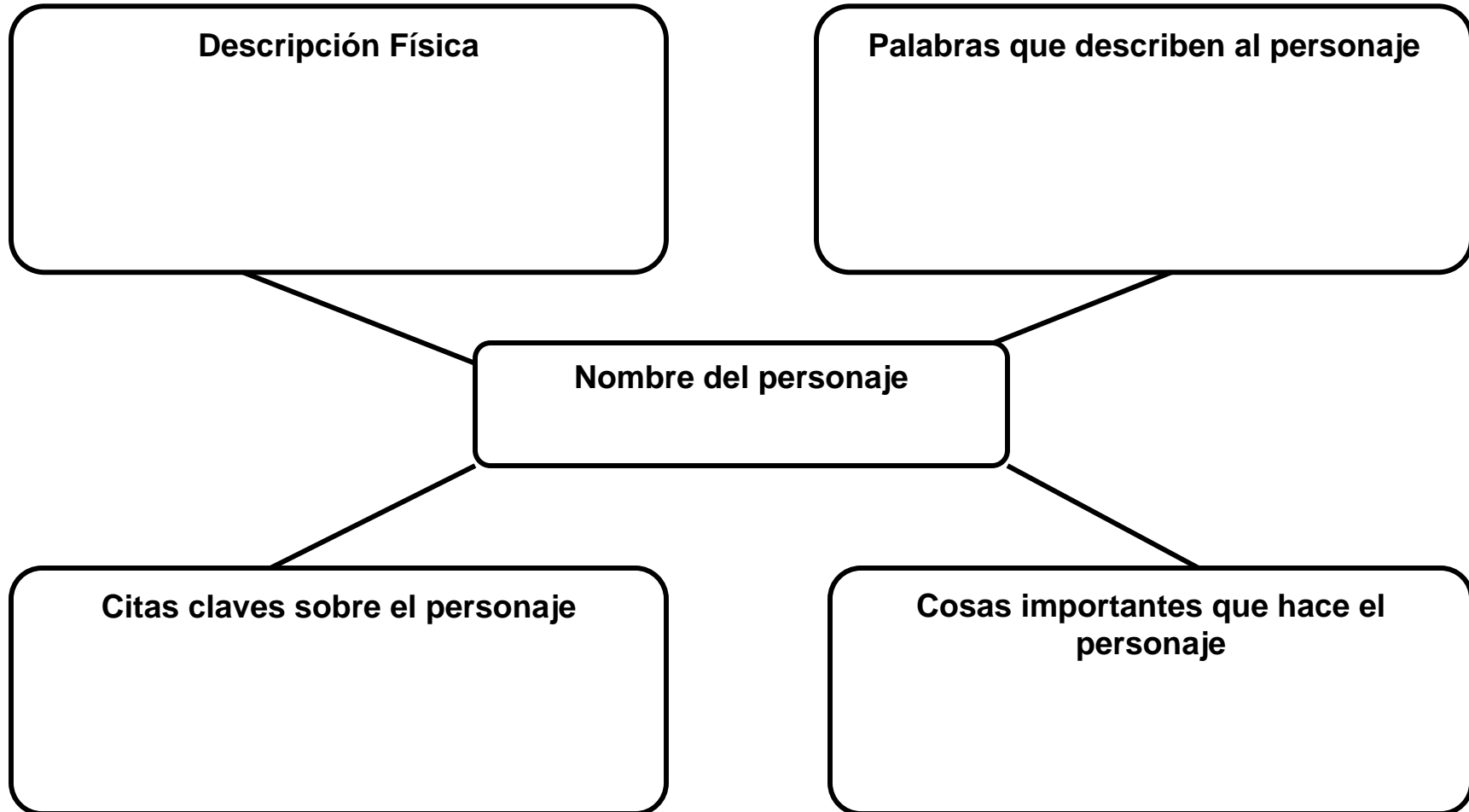

MAPA DEL CUENTO

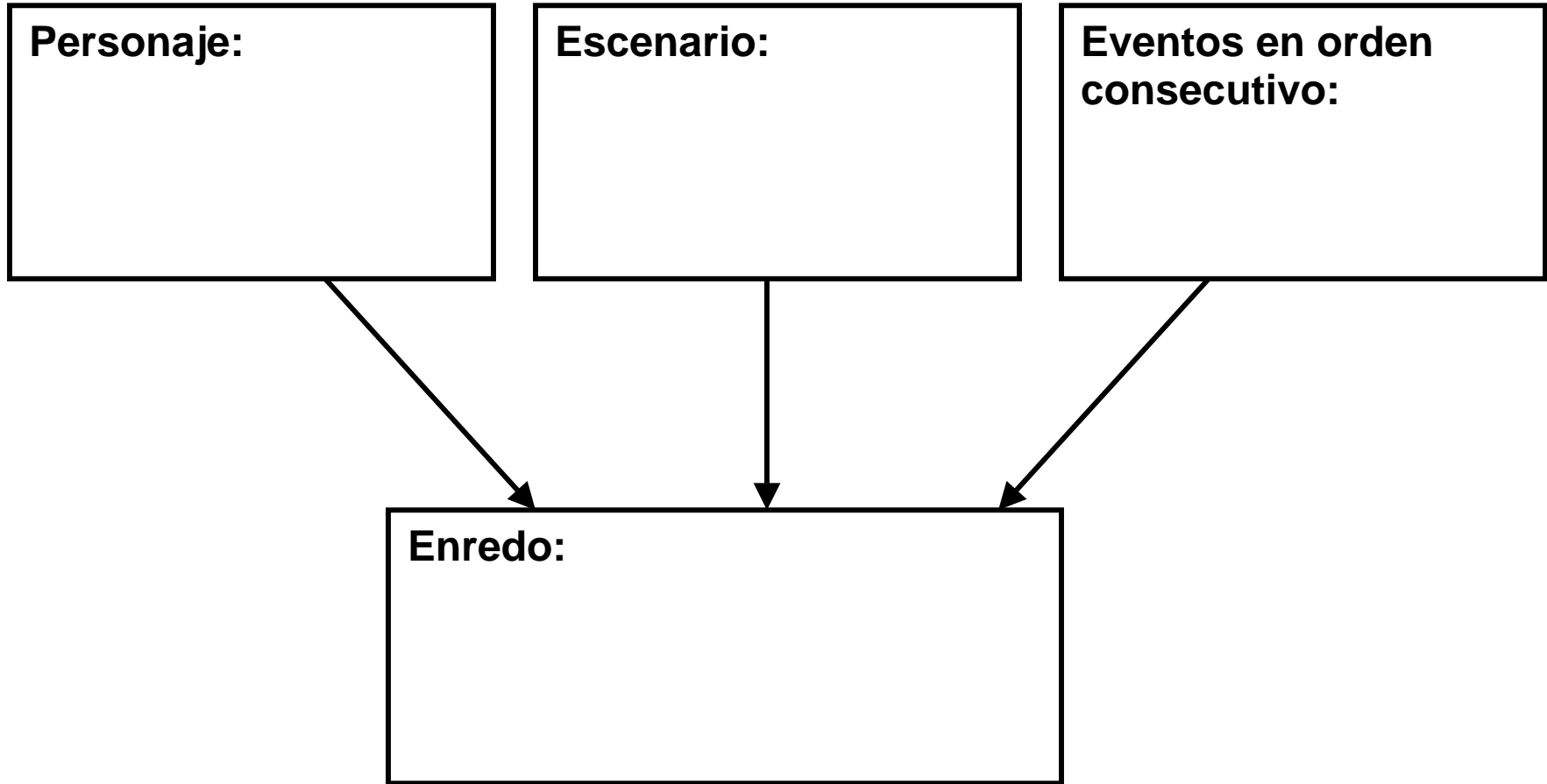

MAPA DEL CUENTO

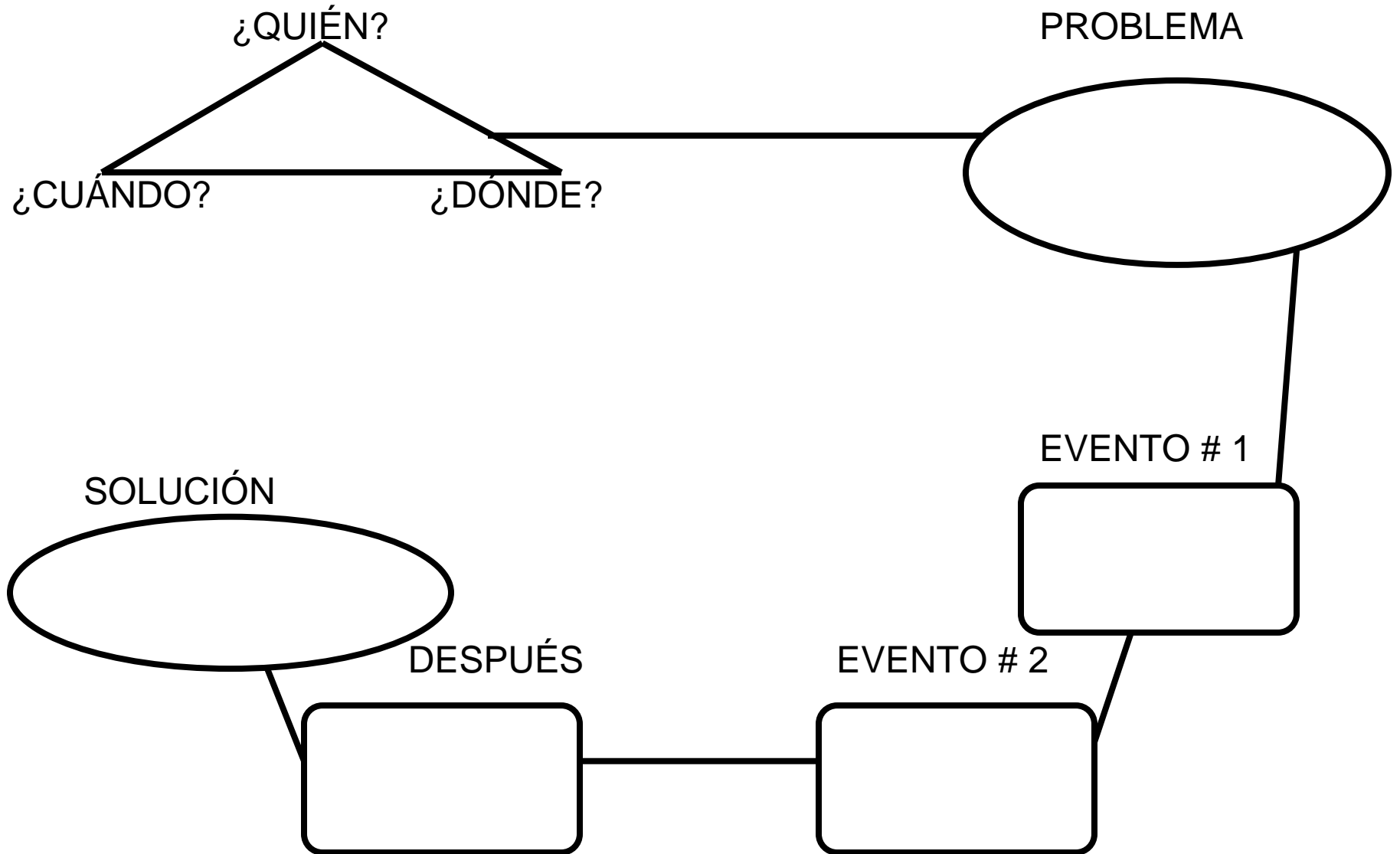

MAPA DEL CUENTO

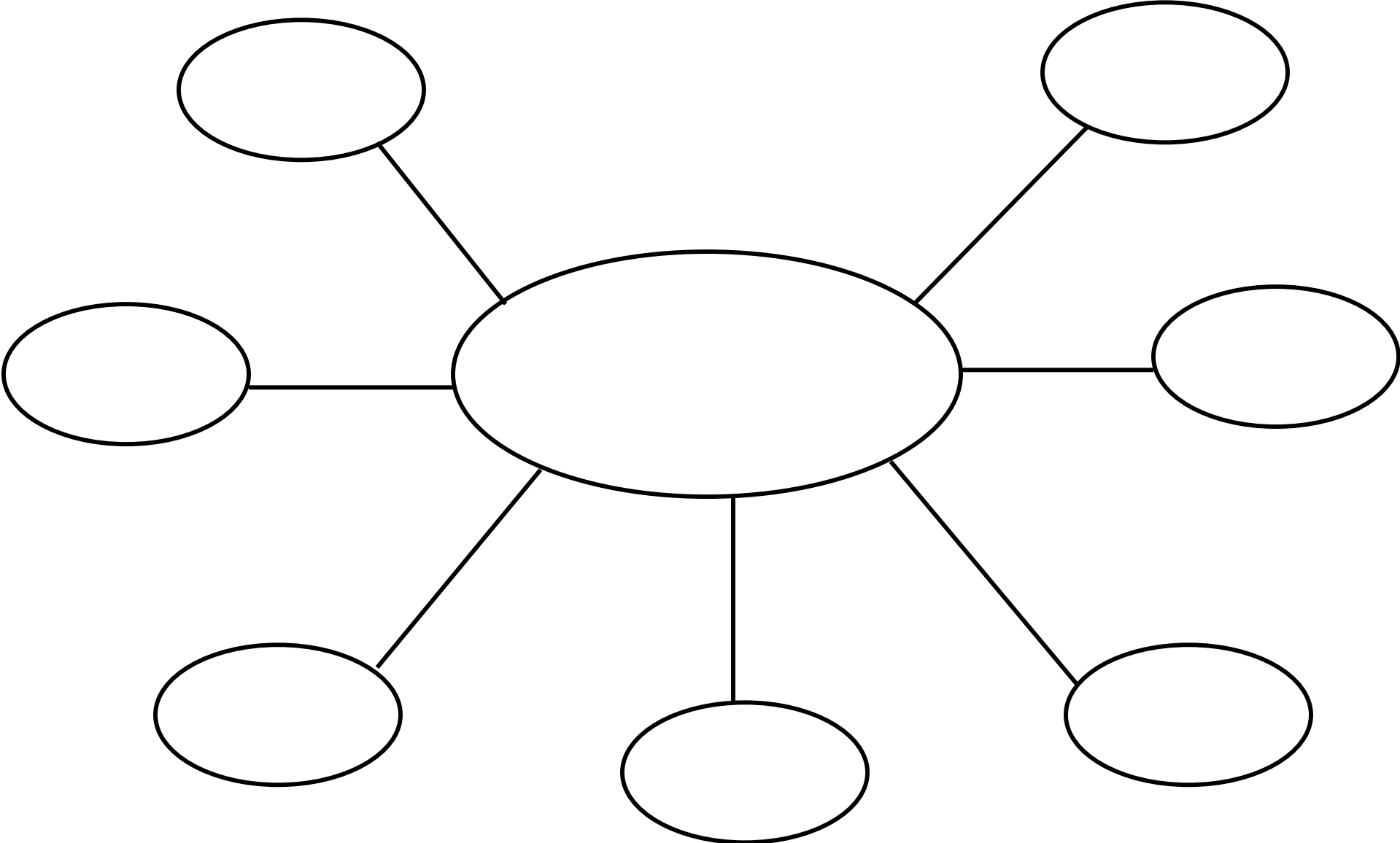

MAPA DEL CUENTO

Título: _____

Escenario:

Problema:

Dificultad #1

Dificultad #2

Dificultad #3

Más Importante

Clímax (Dificultad) _____

Resolución:

Protagonista: _____

Antagonista: _____

✦ = Dificultad o obstáculo

Protagonista

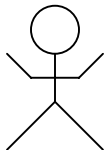

✦
Conflicto

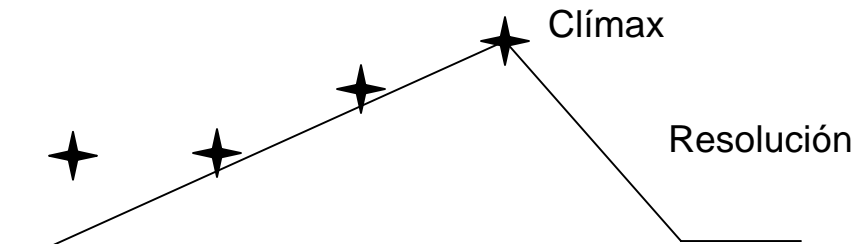

MAPA DEL CUENTO

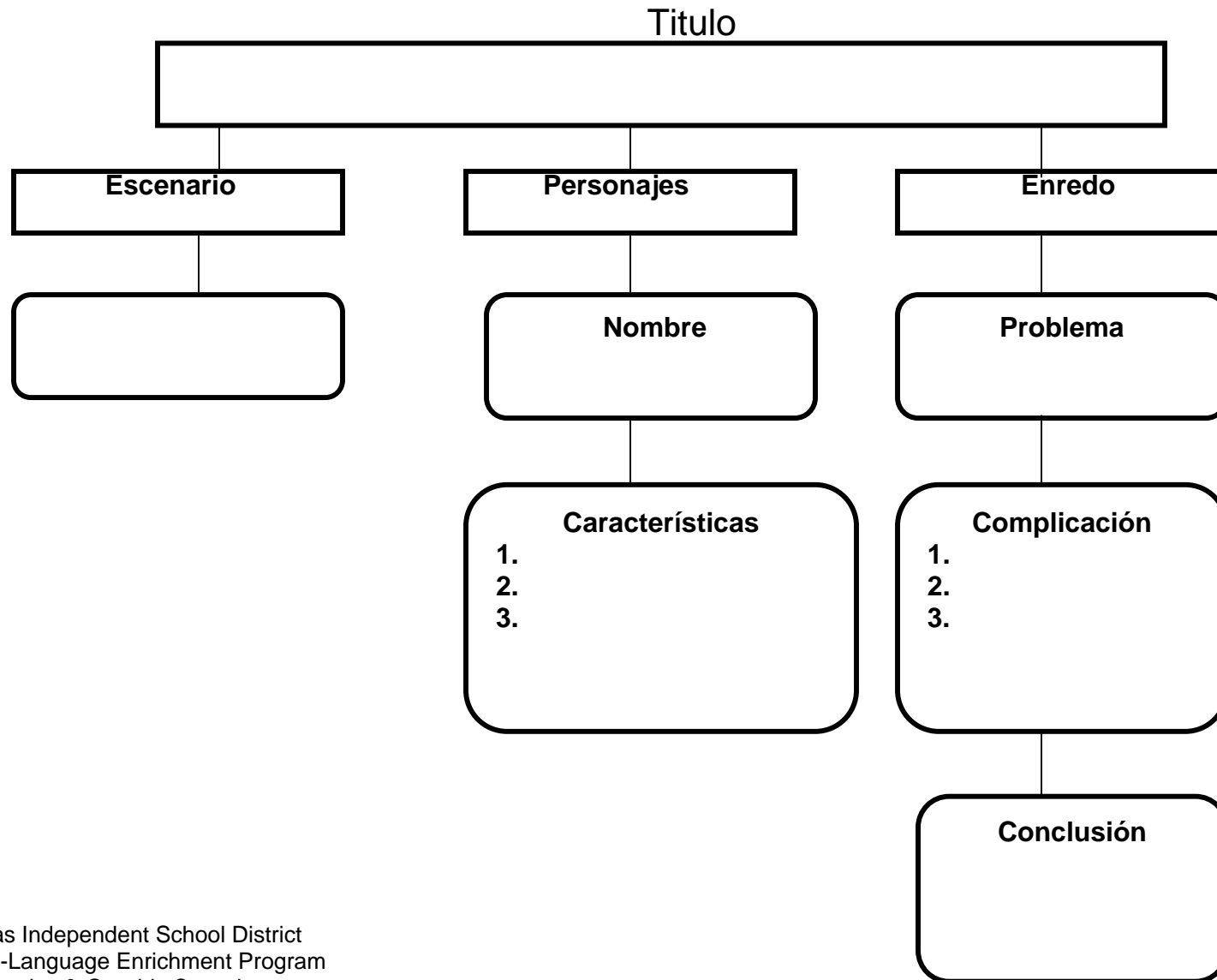

MAPA DE HUESO DE PEZ PARA ORGANIZAR EL TEXTO

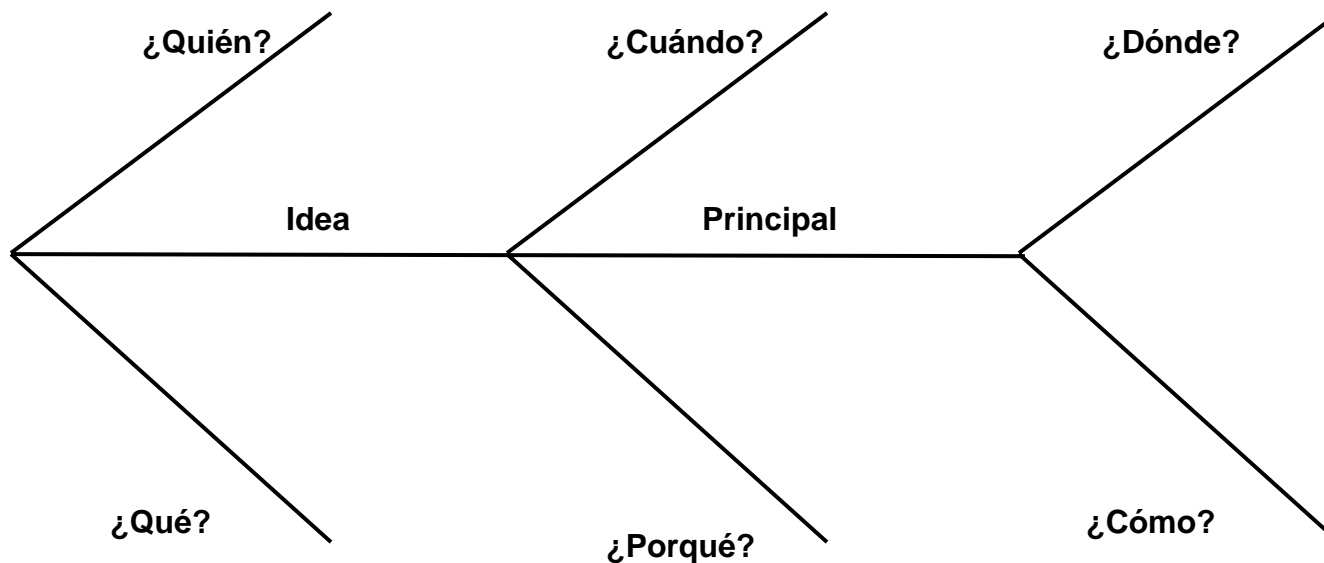

Título de la selección _____

La idea principal de la selección es _____

MAPA PERSUASIVO

Palabras o frases de propaganda

--

Palabras o frases de testimonio

--

Palabras o frases de persuasión

--

Palabras poderosas

--

Palabras o frases de un punto de vista

--

La selección o escritor quiere persuadirme a

MIDIENDO LOS HECHOS

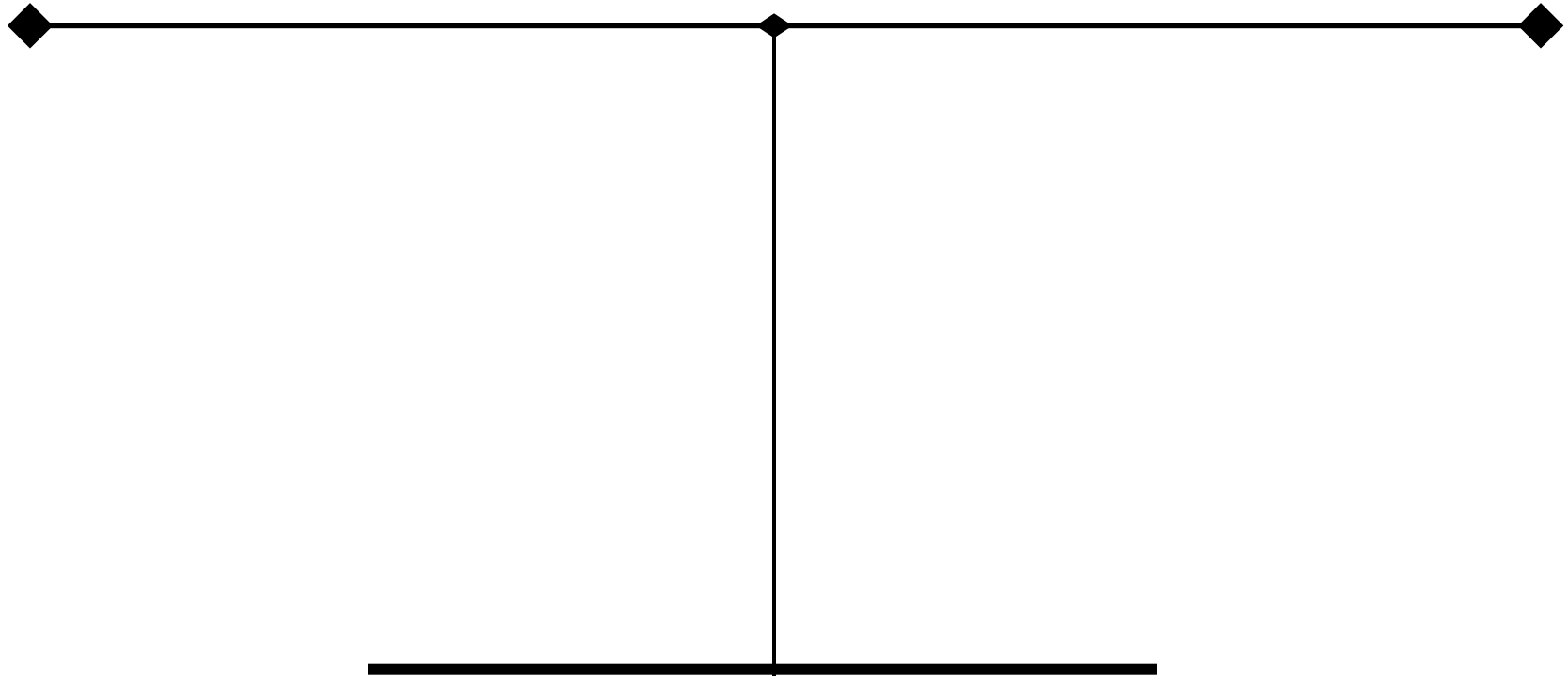

ORGANIZADOR GRÁFICO PARA SINÓNIMOS Y ANTÓNIMOS

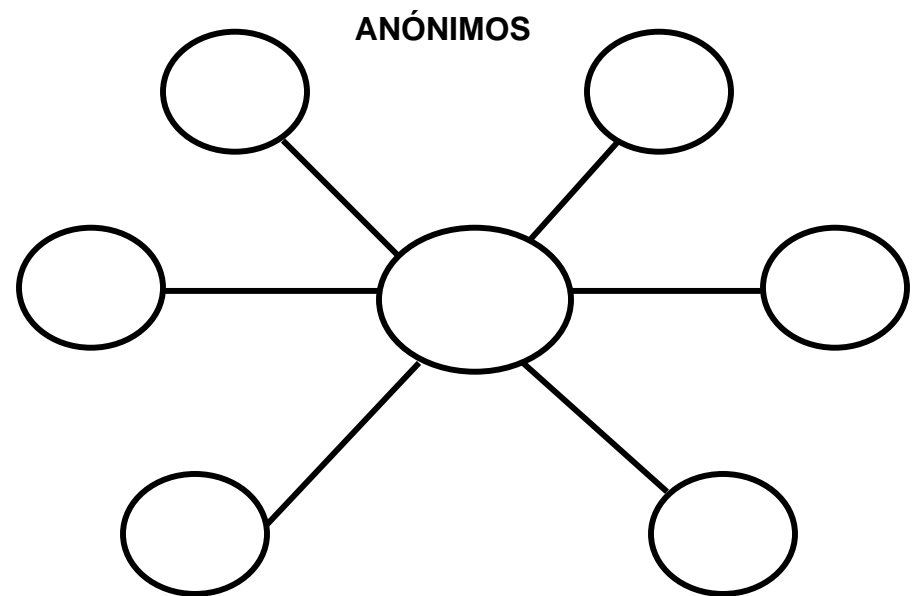
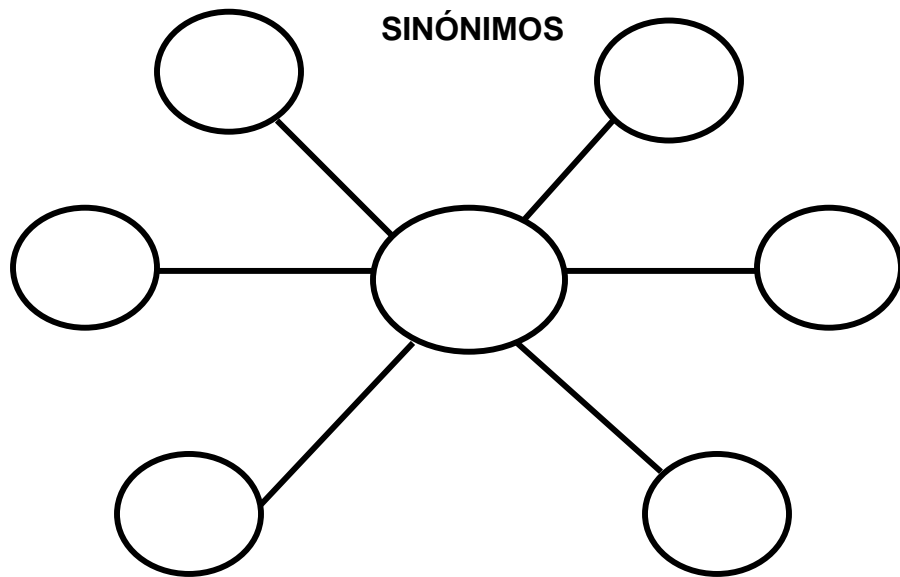

Oraciones con sinónimos y anónimos

1. _____
2. _____
3. _____
4. _____

ORGANIZADOR GRÁFICO PARA PALABRAS CON VARIOS SIGNIFICADOS

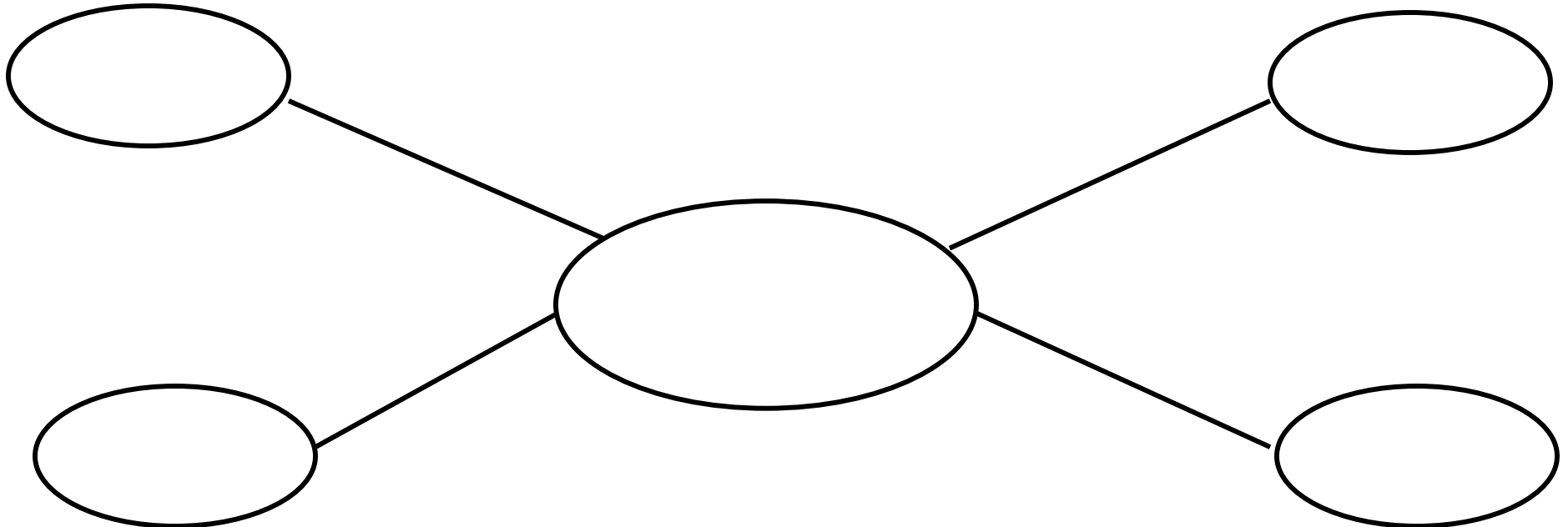

Oraciones con cada significado de la palabra:

1. _____
2. _____
3. _____
4. _____

ORGANIZADOR PARA RESUMENES



ORGANIZADOR DE EVENTOS EN ORDEN CONSECUTIVO

ESCENARIO:

PERSONAJES:

SITIO:

PROBLEMA:

META:

EVENTO 1:

EVENTO 2:

EVENTO 3:

EVENTO 4:

(continuación)

EVENTO 5:

EVENTO 6:

EVENTO 7:

EVENTO 8:

RESOLUCIÓN:

REFLEXIÓN:

RESUMIR INFORMACIÓN DE GRÁFICAS Y TABLAS

Título de grafica o tabla

Pregunta: “¿Qué me quiere decir la gráfica o tabla?”
Información importante de la gráfica o tabla

- 1.
- 2.
- 3.
- 4.
- 5.
- 6.
- 7.
- 8.

SÁNDWICH DE PALABRAS

PREFIJOS	RAÍZ	SUFIJOS	SIGNIFICADO O USADO EN UNA ORACIÓN

TABLA DE CONFLICTO

Personajes Principales Otros Personajes	10. 9. 8. 7. 6. 5. 4 3. 2. 1.	Clímax
	Escenario	<div style="border: 1px solid black; padding: 5px; width: fit-content; margin: 10px auto;"> Conflicto </div> <div style="border: 1px solid black; padding: 5px; width: fit-content; margin: 10px auto;"> Resolución </div>
		<div style="border: 1px solid black; padding: 5px; width: fit-content; margin: 10px auto;"> Tema de Autor </div>

TABLA DE IDEA PRINCIPAL PARA SECCIONES EXPOSITORAS

Buscando la Idea Principal

Tema +	Detalles Complementarios +	=Idea Principal

TABLA DE IDEA PRINCIPAL PARA SELECCIONES LITERARIAS

Buscando la Idea Principal

Personajes Principales	Conflicto	Resolución del Conflicto
Idea Principal:		

TABLA DEL ENREDO, ESCENARIO, Y DISPOSICIÓN

Escenario	Personajes	Problema	Resolución	Conclusión

TABLA DE LOS CINCO SENTIDOS

VISTA	OÍDO	TACTO	OLFATO	GUSTO

TABLA DE 5 PREGUNTAS

¿QUIÉN?	¿QUÉ?	¿CUÁNDO?	¿DÓNDE?	¿PORQUÉ?

TABLA DE LA LETRA T

A large, empty T-shaped graphic organizer consisting of a horizontal line and a vertical line meeting at a central point. The horizontal line is positioned near the top of the page, and the vertical line extends downwards from its center. This structure is intended for students to write words or phrases related to the letter 'T'.